

## Chaudières fioul à condensation

**PLU 153 Condens -**  
**PLU 153 F Condens -**  
**CLU 153 Condens -**  
**CLU 153 F Condens**



## Notice d'utilisation

*(Deutsche Anleitung auf Anfrage erhältlich)*

# Sommaire

---

<b>1</b>	<b>Introduction .....</b>	<b>4</b>
	<b>1.1 Symboles utilisés .....</b>	<b>4</b>
	<b>1.2 Abréviations .....</b>	<b>4</b>
	<b>1.3 Généralités .....</b>	<b>4</b>
	1.3.1 Responsabilité du fabricant .....	4
	1.3.2 Responsabilité de l'installateur .....	5
	1.3.3 Responsabilité de l'utilisateur .....	5
	<b>1.4 Certifications .....</b>	<b>6</b>
<b>2</b>	<b>Consignes de sécurité et recommandations .....</b>	<b>7</b>
	<b>2.1 Consignes de sécurité .....</b>	<b>7</b>
	<b>2.2 Recommandations .....</b>	<b>7</b>
<b>3</b>	<b>Description technique .....</b>	<b>9</b>
	<b>3.1 Description générale .....</b>	<b>9</b>
	<b>3.2 Principaux composants .....</b>	<b>9</b>
	<b>3.3 Tableau de commande .....</b>	<b>10</b>
	3.3.1 Description du tableau de commande .....	10
	3.3.2 Description du régulateur Easymatic .....	10
<b>4</b>	<b>Utilisation de l'appareil .....</b>	<b>12</b>
	<b>4.1 Démarrer et arrêter la chaudière .....</b>	<b>12</b>
	4.1.1 Démarrer la chaudière .....	12
	4.1.2 Arrêter la chaudière .....	12
	<b>4.2 Modification des réglages .....</b>	<b>12</b>
	4.2.1 Modifier la température des périodes "confort" et "réduit" .....	12
	4.2.2 Modifier la température de l'eau chaude sanitaire .....	13
	4.2.3 Régler l'heure et le jour .....	13
	4.2.4 Calibrer la sonde d'ambiance .....	14
	4.2.5 Calibrer l'horloge .....	14
	4.2.6 Personnaliser le programme chauffage .....	15
	4.2.7 Personnaliser le programme d'eau chaude sanitaire .....	16
	<b>4.3 Arrêt du chauffage central en période estivale .....</b>	<b>16</b>
	4.3.1 Arrêt automatique .....	16

	4.3.2	Arrêt manuel .....	16
<b>4.4</b>	<b>Absence prolongée .....</b>	<b>17</b>	
	4.4.1	Arrêt de l'installation .....	17
	4.4.2	Mise hors gel .....	17
<b>5</b>	<b>Contrôle et entretien .....</b>	<b>18</b>	
	5.1	Consignes générales .....	18
	5.2	Pression hydraulique .....	18
	5.3	Entretien .....	18
	5.4	Remplacer les piles .....	19
<b>6</b>	<b>En cas de dérangement .....</b>	<b>20</b>	
	6.1	Codes d'erreur .....	20
<b>7</b>	<b>Caractéristiques techniques .....</b>	<b>22</b>	
	7.1	Caractéristiques de l'appareil .....	22
<b>8</b>	<b>Economies d'énergie .....</b>	<b>24</b>	
	8.1	Conseils pour économiser de l'énergie .....	24
<b>9</b>	<b>Garanties .....</b>	<b>25</b>	
	9.1	Généralités .....	25
	9.2	Conditions de garantie .....	25



# 1 Introduction

---

## 1.1 Symboles utilisés

---

Dans cette notice, différents niveaux de danger sont utilisés pour attirer l'attention sur des indications particulières. Nous souhaitons ainsi assurer la sécurité de l'utilisateur, éviter tout problème et garantir le bon fonctionnement de l'appareil.



### DANGER

Signale un risque de situation dangereuse pouvant entraîner des blessures corporelles graves.



### AVERTISSEMENT

Signale un risque de situation dangereuse pouvant entraîner des blessures corporelles légères.



### ATTENTION

Signale un risque de dégâts matériels.



Signale une information importante.



Signale un renvoi vers d'autres notices ou d'autres pages de la notice.

## 1.2 Abréviations

---

- ▶ **CFC** : Chlorofluorocarbone
- ▶ **ECS** : Eau Chaude Sanitaire
- ▶ **PCI** : Pouvoir calorifique inférieur Hi
- ▶ **PCS** : Pouvoir calorifique supérieur Hs

## 1.3 Généralités

---

### 1.3.1. Responsabilité du fabricant

---

Nos produits sont fabriqués dans le respect des exigences des différentes directives européennes applicables, ils sont de ce fait livrés avec le marquage  et tous les documents nécessaires.

Ayant le souci de la qualité de nos produits, nous cherchons en permanence à les améliorer. Nous nous réservons donc le droit, à tout moment de modifier les caractéristiques indiquées dans ce document.

Notre responsabilité en qualité de fabricant ne saurait être engagée dans les cas suivants :

- ▶ Non-respect des instructions d'utilisation de l'appareil.
- ▶ Défaut ou insuffisance d'entretien de l'appareil.
- ▶ Non-respect des instructions d'installation de l'appareil.

### **1.3.2. Responsabilité de l'installateur**

---

L'installateur a la responsabilité de l'installation et de la première mise en service de l'appareil. L'installateur doit respecter les consignes suivantes :

- ▶ Lire et respecter les instructions données dans les notices fournies avec l'appareil.
- ▶ Réaliser l'installation conformément à la législation et aux normes en vigueur.
- ▶ Effectuer la première mise en service et effectuer tous les points de contrôles nécessaires.
- ▶ Expliquer l'installation à l'utilisateur.
- ▶ Avertir l'utilisateur de l'obligation de contrôle et d'entretien de l'appareil.
- ▶ Remettre toutes les notices à l'utilisateur.

### **1.3.3. Responsabilité de l'utilisateur**

---

Pour garantir un fonctionnement optimal de l'appareil, l'utilisateur doit respecter les consignes suivantes :

- ▶ Lire et respecter les instructions données dans la notice d'utilisation.
- ▶ Faire appel à des professionnels qualifiés pour réaliser l'installation et effectuer la première mise en service.
- ▶ Faites-vous expliquer votre installation par l'installateur.
- ▶ Faire effectuer les contrôles et entretiens nécessaires.
- ▶ Conserver les notices en bon état à proximité de l'appareil.

Cet appareil n'est pas prévu pour être utilisé par des personnes (y compris des enfants) dont les capacités physiques, sensorielles ou mentales sont réduites ou des personnes dénuées d'expérience ou de connaissances, sauf si elles ont pu bénéficier, par l'intermédiaire d'une personne responsable de leur sécurité, d'une surveillance ou d'instructions préalables concernant l'utilisation de l'appareil. Il convient de surveiller les enfants pour s'assurer qu'ils ne jouent pas avec l'appareil.

## 1.4 Certifications

---

N° d'identification CE	<b>CE-1312BU179R</b>
Type de raccordement <b>PLU 153 Condens - CLU 153 Condens</b>	Cheminée : B <sub>23</sub> , B <sub>23P</sub>
Type de raccordement <b>PLU 153 F Condens - CLU 153 F Condens</b>	Ventouse : C <sub>13</sub> , C <sub>33</sub> , C <sub>93</sub>

Les chaudières respectent les caractéristiques du label de qualité Optimaz-Elite.

Les appareils sont conformes aux exigences et normes définies dans l'Arrêté Royal du 8 janvier 2004 et du 17 juillet 2009.

## 2 Consignes de sécurité et recommandations

---

### 2.1 Consignes de sécurité

---



#### DANGER

En cas d'émanations de fumées :

1. Eteindre l'appareil.
2. Ouvrir les fenêtres.
3. Evacuer les lieux.
4. Contacter le professionnel qualifié.



#### AVERTISSEMENT

Selon les réglages de l'appareil :

- ▶ La température des conduits de fumée peut dépasser 60 °C.
- ▶ La température des radiateurs peut atteindre 95 °C.
- ▶ La température de l'eau chaude sanitaire peut atteindre 65 °C.



#### ATTENTION

- ▶ Ne pas laisser l'appareil sans entretien. Pour un fonctionnement en toute sécurité et optimale, vous devez faire contrôler régulièrement votre chaudière par un installateur agréé.
- ▶ Avant toute intervention, couper l'alimentation électrique de l'appareil.
- ▶ Eviter le contact direct avec le viseur de flamme.

### 2.2 Recommandations

---



#### AVERTISSEMENT

- ▶ Seul un professionnel qualifié est autorisé à intervenir sur l'appareil et l'installation.
- ▶ Après des travaux d'entretien ou de dépannage, vérifier toute l'installation pour s'assurer qu'il n'y a pas de fuites.





#### ATTENTION

- ▶ Ne pas obstruer (même partiellement) les entrées d'air dans le local.
  - ▶ Les condensats des chaudières fioul à condensation sont acides ( $2 < \text{pH} < 3$ ). L'installation d'un système de neutralisation des condensats est recommandée.
- 
- ▶ Vérifier régulièrement la pression en eau de l'installation (pression minimale 0,8 bar, pression recommandée entre 1,5 et 2 bar).
  - ▶ Laisser l'appareil accessible à tout moment.
  - ▶ Ne jamais enlever, ni recouvrir les étiquettes et plaquettes signalétiques apposées sur les appareils. Les étiquettes et les plaquettes signalétiques doivent être lisibles pendant toute la durée de vie de l'appareil.
  - ▶ Préférer le mode Eté ou Antigel à la mise hors tension de l'appareil pour assurer les fonctions suivantes :
    - Antigommage des pompes,
    - Protection antigel,
    - Protection par anode à courant imposé.

## 3 Description technique

### 3.1 Description générale

#### Chaudière fioul au sol, à condensation

- ▶ Chauffage à haut rendement.
- ▶ Faibles émissions de polluants.
- ▶ Brûleur fioul soufflé.
- ▶ Corps de chauffe en fonte.
- ▶ Echangeur-condenseur en céramique.
- ▶ Tableau de commande avec régulation Easymatic intégrée.

Pour les modèles avec production d'eau chaude sanitaire :

- ▶ Préparateur eau chaude sanitaire de 110 l intégré sous l'habillage de la chaudière.
- ▶ Protection par anode à courant imposé.

Plusieurs modèles sont disponibles :

Modèle	Chauffage central	Raccordement sur cheminée	Raccordement sur ventouse	Production d'eau chaude sanitaire
PLU 153 Condens	X	X		
PLU 153 F Condens	X		X	
CLU 153 Condens	X	X		X
CLU 153 F Condens	X		X	X

### 3.2 Principaux composants

Modèle représenté : Chaudière avec ballon intégré.

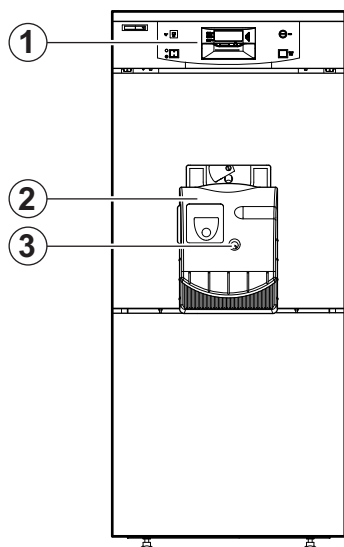

- 1 Tableau de commande
- 2 Brûleur
- 3 Voyant alarme défaut brûleur + Bouton de réarmement

M001833-B

### 3.3 Tableau de commande

#### 3.3.1. Description du tableau de commande

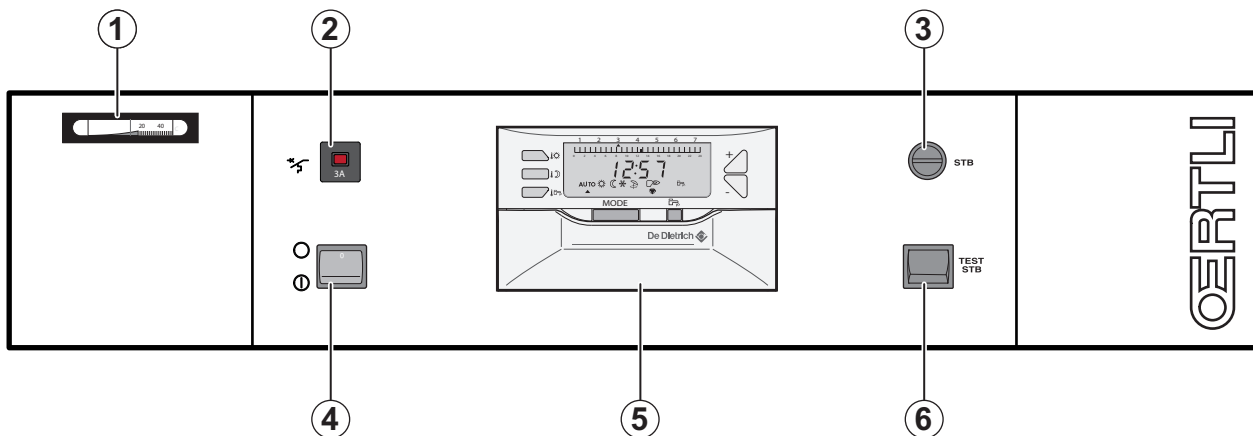







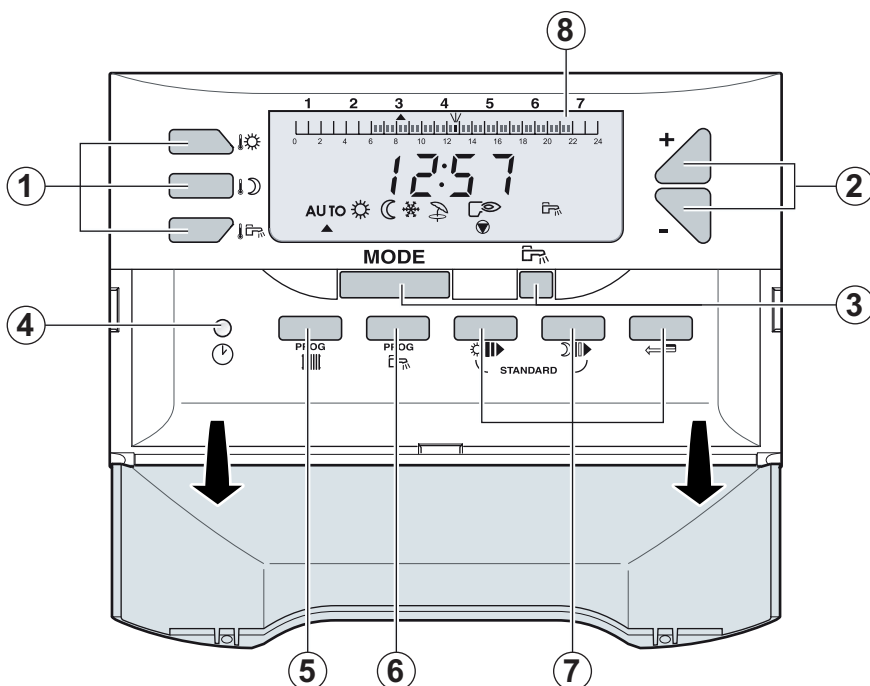









M001852-A

- 1 Thermomètre de chaudière
- 2 Disjoncteur temporisé (4 A)
- 3 Thermostat de sécurité à réarmement manuel
- 4 Interrupteur général Marche Ⓛ / Arrêt ○
- 5 Régulation Easymatic
- 6 Bouton poussoir Test-STB

#### 3.3.2. Description du régulateur Easymatic



8518N106-C

- 1 Touches de réglage des températures
  - ▶  : Température Confort
  - ▶  : Température Réduit
  - ▶  : Température ECS (si un préparateur est raccordé)
- 2 Touches de réglages + et -
- 3 Touches de sélection des modes de fonctionnement
  - ▶ AUTO : Fonctionnement en mode automatique selon la programmation horaire
  - ▶  : Marche forcée à température confort jusqu'à minuit
  - ▶  : Marche forcée à température réduite jusqu'à minuit
  - ▶  : Mode Antigel
  - ▶  : Mode été (chauffage coupé)
  - ▶  : Relance de l'eau chaude sanitaire jusqu'à minuit
- 4  : Touche de réglage de l'heure et du jour
- 5  : Touche de réglage du programme chauffage central
- 6  : Touche de réglage du programme de production d'eau chaude sanitaire
- 7 Touches de programmation
  - ▶  : Permet de définir des périodes "confort" ou "chargement ballon autorisé"
  - ▶  : Permet de définir des périodes "réduit" ou "chargement ballon non autorisé"
  - ▶  : Permet de revenir en arrière en cas d'erreur
- 8 Barre graphique d'affichage du programme (0 à 24 h)
  - ▶  Zone foncée : indique une période de chauffage "confort" ou une période de "chargement ballon autorisé"
  - ▶  Zone claire : indique une période de chauffage "réduit" ou une période de "chargement ballon non autorisé"

## 4 Utilisation de l'appareil

### 4.1 Démarrer et arrêter la chaudière

#### 4.1.1 Démarrer la chaudière

1. Vérifier la pression d'eau dans l'installation.



Si la pression d'eau est inférieure à 0,8 bar, il convient de rajouter de l'eau. Si nécessaire, compléter le niveau d'eau dans l'installation de chauffage (pression hydraulique conseillée entre 1,5 et 2,0 bar).

2. Vérifier le niveau de fioul dans la cuve.
3. Ouvrir la vanne d'arrivée fioul.
4. Mettre l'interrupteur Marche/Arrêt sur ⓪.

#### 4.1.2 Arrêter la chaudière

Mettre l'interrupteur Marche/Arrêt sur ○.



##### ATTENTION

Uniquement pour les modèles **CLU 153 Condens - CLU 153 F Condens** :

Pour assurer la protection contre la corrosion des préparateurs d'eau chaude sanitaire équipés d'une anode à courant imposé, laisser le tableau de commande toujours sous tension.

### 4.2 Modification des réglages



#### 4.2.1 Modifier la température des périodes "confort" et "réduit"

Pour modifier la température confort, procéder comme suit :

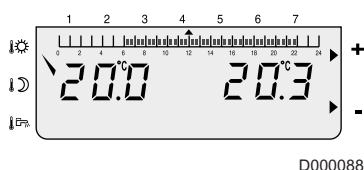
1. Appuyer sur la touche .
2. L'afficheur indique à gauche la température confort et à droite la température ambiante mesurée. La barre graphique affiche le programme chauffage du jour courant. Régler la température de consigne à l'aide des touches + et -.
3. Pour valider, appuyer sur la touche **MODE**.



Procéder de la même manière pour modifier la température réduit en appuyant sur .

Température	Plage de réglage	Réglage d'usine
Confort 	5 à 30 °C Réglage par pas de 0.5 °C à l'aide des touches + et -	20 °C
Réduit 	5 à 30 °C Réglage par pas de 0.5 °C à l'aide des touches + et -	16 °C

#### 4.2.2. Modifier la température de l'eau chaude sanitaire

Pour modifier la température de l'eau chaude sanitaire, procéder comme suit :

1. Appuyer sur la touche .

**i** Si aucune sonde d'eau chaude sanitaire n'est raccordée, l'action sur cette touche n'a aucun effet.

2. L'afficheur indique à gauche la température moyenne de stockage de l'eau chaude sanitaire et à droite la température mesurée par la sonde ECS. La barre graphique affiche le programme de réchauffage de l'eau chaude sanitaire pour le jour courant. Régler la température de consigne à l'aide des touches + et -.
3. Pour valider, appuyer sur la touche **MODE**.

Température	Plage de réglage	Réglage d'usine
Eau Chaude Sanitaire 	10 à 80 °C Réglage par pas de 5 °C à l'aide des touches + et -	50 °C

#### 4.2.3. Régler l'heure et le jour

**i** Si la chaudière est hors tension, l'afficheur indique uniquement l'heure, sans aucun autre symbole.

1. Ouvrir le volet.
2. Appuyer sur la touche  à l'aide d'une pointe de stylo.
3. Régler les paramètres suivants à l'aide des touches + et - :

Paramètre	Plage de réglage	Description
<b>HEURES</b>	0 à 23	Réglage des heures
<b>MINUTES</b>	0 à 59	Réglage des minutes
<b>JOUR</b>	Lundi à dimanche	Réglage du jour de la semaine

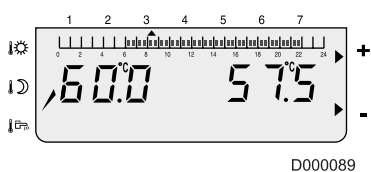

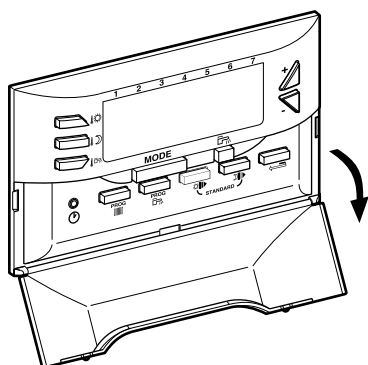

D000089

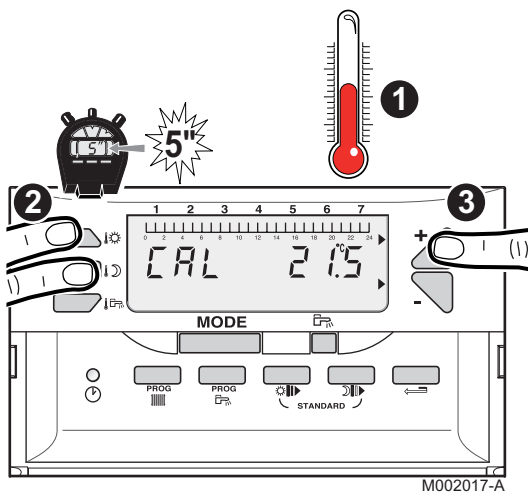

8575N077A

#### 4.2.4. Calibrer la sonde d'ambiance





1. Mesurer la température ambiante avec un thermomètre.
2. Appuyer simultanément sur les touches  et  pendant 5 secondes.  
Le symbole **CAL** et la température actuelle s'affichent.
3. Faire coïncider l'affichage avec la mesure du thermomètre à l'aide des touches + et -.

#### 4.2.5. Calibrer l'horloge

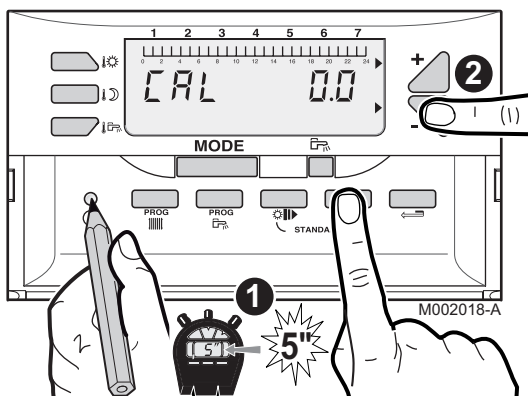
Permet de régler un décalage de l'heure affichée.



1. Appuyer simultanément sur les touches  et .
2. A l'aide des touches + et -, régler la correction de l'horloge qui est exprimée en minutes par mois (exemple : si l'heure avance de 3 minutes tous les 2 mois, régler -1.5).

### 4.2.6. Personnaliser le programme chauffage

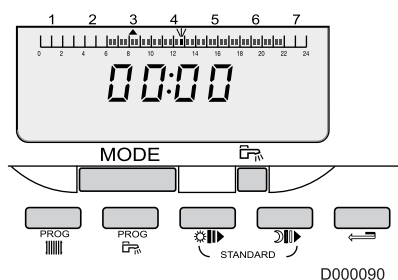

- Appuyer 1 fois sur la touche **PROG** pour programmer à l'identique tous les jours de la semaine.  
Toutes les flèches "jour" clignotent (programmation "tous les jours").  
Pour programmer un jour en particulier, appuyer plusieurs fois sur la touche + jusqu'à ce que la flèche clignote sous le jour en question (1 - 7).
- Appuyer sur la touche **☀** pour définir (par 1/2 heure) la(les) période(s) "confort" (zones foncées dans la barre graphique).
- Appuyer sur la touche **☾** pour définir (par 1/2 heure) la(les) période(s) "réduit" (zones claires dans la barre graphique).
- Appuyer sur la touche **MODE** pour valider le réglage.
- Inscrire dans le tableau ci-après le(les) programmes(s) personnalisé(s).

Programme des périodes de confort chauffage		
Jour	Réglage d'usine	Réglage personnalisé
1 (Lundi)	6:00 - 22:00	
2 (Mardi)	6:00 - 22:00	
3 (Mercredi)	6:00 - 22:00	
4 (Jeudi)	6:00 - 22:00	
5 (Vendredi)	6:00 - 22:00	
6 (Samedi)	6:00 - 22:00	
7 (Dimanche)	6:00 - 22:00	



La programmation choisie pour la programmation "tous les jours" est automatiquement recopiée sur les autres jours mais reste modifiable individuellement jour par jour.  
Appuyer sur la touche **↵** pour annuler.  
Pour rétablir le réglage d'usine, appuyer simultanément sur les touches **☀** et **☾** pendant 5 secondes.



### 4.2.7. Personnaliser le programme d'eau chaude sanitaire

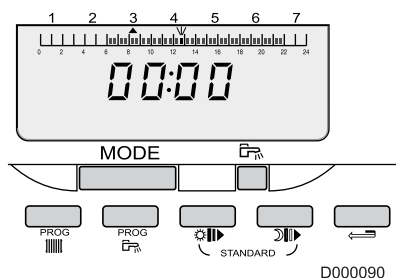

1. Appuyer 1 fois sur la touche **PROG** pour programmer à l'identique tous les jours de la semaine.  
 Toutes les flèches "jour" clignotent.  
 Pour programmer un jour en particulier, appuyer plusieurs fois sur la touche + jusqu'à ce que la flèche clignote sous le jour en question (1 - 7).
2. Appuyer sur la touche pour définir (par 1/2 heure) la(les) période(s) de "chargement ballon autorisé" (zones foncées dans la barre graphique).
3. Appuyer sur la touche pour définir (par 1/2 heure) la(les) période(s) de "chargement ballon non autorisé" (zones foncées dans la barre graphique).
4. Appuyer sur la touche **MODE** pour valider le réglage.
5. Inscrire dans le tableau ci-après le(les) programmes(s) personnalisé(s) :

Programme des périodes de confort eau chaude sanitaire		
Jour	Réglage d'usine	Réglage personnalisé
1 (Lundi)	5:00 - 22:00	
2 (Mardi)	5:00 - 22:00	
3 (Mercredi)	5:00 - 22:00	
4 (Jeudi)	5:00 - 22:00	
5 (Vendredi)	5:00 - 22:00	
6 (Samedi)	5:00 - 22:00	
7 (Dimanche)	5:00 - 22:00	



La programmation choisie pour la programmation "tous les jours" est automatiquement recopiée sur les autres jours mais reste modifiable individuellement jour par jour.  
 Appuyer sur la touche pour annuler.  
 Pour rétablir le réglage d'usine, appuyer simultanément sur les touches et pendant 5 secondes.

## 4.3 Arrêt du chauffage central en période estivale

### 4.3.1. Arrêt automatique

Le chauffage est coupé automatiquement en été, lorsque la température extérieure est supérieure à la température "confort" pendant 2 heures.

Le chauffage est remis en marche lorsque la température extérieure chute en-dessous de la température "confort" pendant 2 heures.

### 4.3.2. Arrêt manuel

Appuyer plusieurs fois sur la touche **MODE** jusqu'à ce que la flèche soit sous le symbole .

Pour remettre le chauffage en marche, appuyer plusieurs fois sur la touche **MODE** jusqu'à ce que la flèche soit sous le symbole **AUTO**.

## 4.4 Absence prolongée

---

### 4.4.1. Arrêt de l'installation

---

Si le système de chauffage central n'est pas utilisé pendant une longue période, il est recommandé de mettre la chaudière hors tension.

1. Eteindre la chaudière.
2. Couper l'alimentation électrique de la chaudière.
3. Fermer le robinet d'arrivée fioul.
4. Assurer la protection antigel.
5. Faire ramoner soigneusement la chaudière et la cheminée.
6. Fermer la porte de la chaudière pour éviter toute circulation d'air à l'intérieur.
7. Enlever le tuyau reliant la chaudière à la cheminée et fermer la buse avec un tampon.

### 4.4.2. Mise hors gel

---

Appuyer sur la touche ❄ pendant environ 5 secondes. La dérogation antigel est valable pour une durée illimitée.

Une protection antigel de l'installation est assurée en cas d'absence.

#### ■ Circuit chauffage

En cas d'arrêt total du chauffage en hiver pouvant entraîner des risques de gel (fermeture de radiateurs, coupure de courant), nous recommandons d'utiliser un antigel bien dosé pour éviter le gel de l'eau de chauffage. A défaut, vidanger entièrement l'installation (dans tous les cas, consulter l'installateur).

#### ■ Circuit eau chaude sanitaire

Vidanger le ballon et les tuyauteries d'eau sanitaire.

## 5 Contrôle et entretien

---

### 5.1 Consignes générales

---



#### ATTENTION

- ▶ Une inspection annuelle est obligatoire.
- ▶ Il est recommandé de souscrire un contrat d'entretien.
- ▶ Les opérations de maintenance sont à effectuer par un professionnel qualifié.
- ▶ Seules des pièces de rechange d'origine doivent être utilisées.

### 5.2 Pression hydraulique

---

Vérifier régulièrement la pression hydraulique de l'installation. L'ajuster, au besoin, en évitant une entrée brutale d'eau froide. Si cette opération se répète plusieurs fois par saison, chercher la fuite et y remédier.



#### ATTENTION

Ne pas vidanger l'installation, sauf en cas de nécessité absolue. Exemple : Absence de plusieurs mois avec risque de gel dans le bâtiment.

### 5.3 Entretien

---

Pour assurer le bon fonctionnement de l'installation, faire appel une fois par an à un installateur agréé pour effectuer les opérations suivantes :

- ▶ Nettoyer le corps de chauffe,
- ▶ Nettoyer la buse et le conduit de fumées,
- ▶ Nettoyer le collecteur de condensats,
- ▶ Nettoyer le siphon,
- ▶ Nettoyer le conduit d'évacuation des condensats,
- ▶ Nettoyer le brûleur.

## 5.4 Remplacer les piles

D'origine 2 piles sont placées dans le boîtier. Lorsque le symbole  clignote sur l'afficheur, remplacer les piles.

1. Séparer le module de commande de la régulation de son embase en le basculant légèrement vers l'avant.
2. Glisser la partie avant du module vers le haut afin de libérer les deux languettes de leur logement.

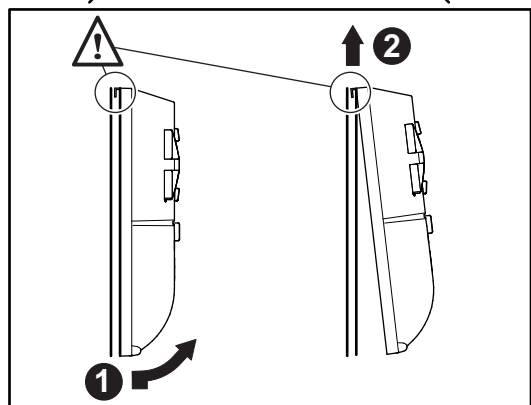
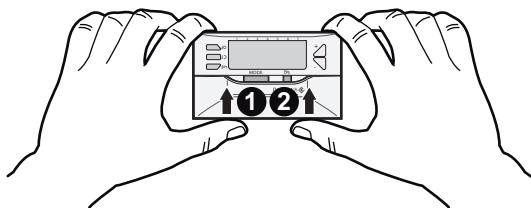

M001958-B

3. Remplacer les piles en respectant les polarités + et - indiquées dans le boîtier.



### ATTENTION

Utiliser les piles fournies ou des piles alcalines du commerce type LR6 AA 1.5 V. Ne pas utiliser de piles rechargeables.

4. Remonter la partie commande en procédant en sens inverse du démontage.

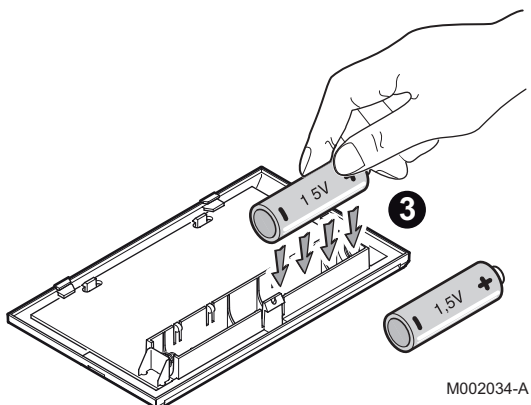

M002034-A

## 6 En cas de dérangement

### 6.1 Codes d'erreur

En cas de dysfonctionnement de l'appareil, le régulateur Easymatic affiche un code d'erreur.

- ▶ Noter le code affiché.
- ▶ Consulter le tableau.
- ▶ En fonction de l'erreur relevée, contacter l'installateur.

Affichage codes erreurs	Défauts	Causes probables	Vérification / solution
AL 50	Sonde chaudière	Le circuit de la sonde correspondante est coupé ou en court-circuit	Contacteur l'installateur
AL 51	Sonde extérieure		Contacteur l'installateur
AL 52	Sonde eau chaude sanitaire		Contacteur l'installateur
AL td	Anode à courant imposé	<ul style="list-style-type: none"> <li>▶ L'anode à courant imposé est en circuit ouvert.</li> <li>▶ Le préparateur d'eau chaude sanitaire est vide.</li> </ul>	Contacteur l'installateur
AL tc		Un court-circuit est présent sur l'anode à courant imposé ou le branchement inversé.	Contacteur l'installateur
AL tO		Dysfonctionnement interne	<ul style="list-style-type: none"> <li>▶ Mettre la chaudière à l'arrêt.</li> <li>▶ Remettre la chaudière en service.</li> <li>▶ Si le problème persiste, contacter l'installateur.</li> </ul>
AL tH	Erreur de communication	Dysfonctionnement de la carte unité centrale	Contacteur l'installateur

Avant de signaler un défaut à l'installateur, relever les informations suivantes sur la plaquette signalétique de l'appareil :

- ▶ Type de produit,
- ▶ Date de fabrication,
- ▶ N° de série de l'appareil,
- ▶ Type de combustible.

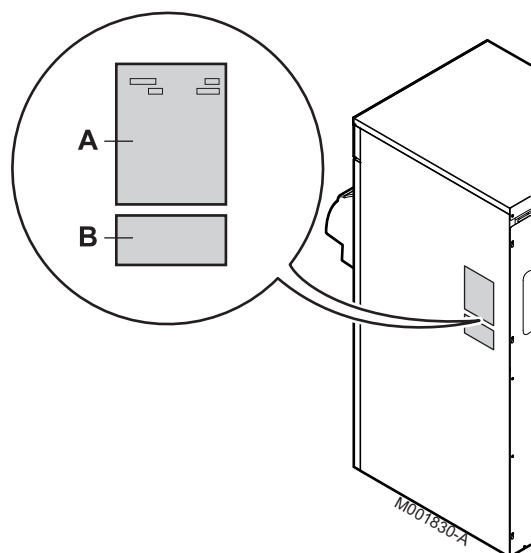

**A**

Modèle représenté : CLU 153 F Condens

**Informations concernant la chaudière :**

- ▶ Type de chaudière,
- ▶ Date de fabrication (Année - Semaine)
- ▶ Numéro de série.

**Informations concernant le préparateur d'ECS :**

- ▶ Type de préparateur ECS,
- ▶ Date de fabrication (Année - Semaine)
- ▶ Numéro de série.

**B**

**Informations concernant le condenseur :**

- ▶ Numéro de série.

# 7 Caractéristiques techniques

## 7.1 Caractéristiques de l'appareil

### Conditions d'essai :

- ▶ CO<sub>2</sub> de 13 % au fioul
- ▶ Pression de service maximale - Circuit secondaire (eau sanitaire) : 10 bar
- ▶ Température de service maximale : 90 °C
- ▶ Température de chaudière : réglable de 30 °C à 90 °C
- ▶ Thermostat de sécurité : 110 °C
- ▶ Température ambiante : 20 °C

Type de chaudière			PLU 153 Condens	PLU 153 F Condens	CLU 153 Condens	CLU 153 F Condens
Puissance enfournée		kW	25	25	25	25
Puissance nominale (Pn) à 40/30°C		kW	25.6	25.6	25.6	25.6
Puissance pré-réglée (40/30 °C)		kW	25.6	25.6	25.6	25.6
Rendement sur PCI (Hi)	100 % de puissance nominale et température moyenne de l'eau dans la chaudière 70 °C	%	96.2	96.2	96.2	96.2
	100 % de puissance nominale et température retour 30 °C	%	102.2	102.2	102.2	102.2
	30 % de puissance nominale et température retour 30 °C	%	102.6	102.6	102.6	102.6
Rendement sur PCS (Hs)	100 % de puissance nominale et température moyenne de l'eau dans la chaudière 70 °C	%	90.0	90.0	90.0	90.0
	100 % de puissance nominale et température retour 30 °C	%	95.4	95.4	95.4	95.4
	30 % de puissance nominale et température retour 30 °C	%	95.9	95.9	95.9	95.9
Débit d'eau nominal Pn (50/30 °C)	ΔT = 20K	m <sup>3</sup> /h	1.093	1.093	1.093	1.093
Puissance électrique auxiliaire à puissance nominale		W	20 - 330	20 - 330	20 - 330	20 - 330
Brûleur			OELN 162 LEV	OELN 162 LEV-F	OELN 162 LEV	OELN 162 LEV-F
Nombre d'éléments fonte			3	3	3	3
Nombre d'accélérateurs de convection			3	3	3	3
Contenance en eau		litres	25	25	25	25
Température des fumées (Puissance nominale Pn 40/30 °C)		°C	< 55	< 55	< 55	< 55
(1) Température entrée échangeur : 80 °C, Température eau chaude sanitaire : 45 °C						
(2) Température eau froide : 10 °C, Pompe en position 3						

Type de chaudière		PLU 153 Condens	PLU 153 F Condens	CLU 153 Condens	CLU 153 F Condens
Volume circuit de fumées	litres	38	38	38	38
Débit massique des fumées (Puissance nominale Pn 40/30 °C)	kg/h	38	38	38	38
Pression disponible en sortie de chaudière	mbar	0.45	0.45	0.45	0.45
Poids net (Sans emballage)	kg	165	166	242	243
Capacité du ballon	litres	-	-	110	110
Puissance échangée <sup>(1)(2)</sup>	kW	-	-	24	24
Performance N <sub>L</sub>	N <sub>L</sub>	-	-		
Puissance électrique auxiliaire (ECS)	W	-	-	85	85
(1) Température entrée échangeur : 80 °C, Température eau chaude sanitaire : 45 °C					
(2) Température eau froide : 10 °C, Pompe en position 3					



## 8 Economies d'énergie

---

### 8.1 Conseils pour économiser de l'énergie

---

- ▶ Bien ventiler la pièce où est installée la chaudière.
- ▶ Ne pas boucher les aérations.
- ▶ Ne pas couvrir les radiateurs. Ne pas mettre en place des rideaux devant les radiateurs.
- ▶ Mettre en place des panneaux réflecteurs à l'arrière des radiateurs pour éviter des pertes de chaleur.
- ▶ Isoler les tuyauteries dans les pièces qui ne sont pas chauffées (caves et greniers).
- ▶ Fermer les radiateurs dans les pièces non utilisées.
- ▶ Ne pas laisser couler inutilement de l'eau chaude (et froide).
- ▶ Installer un pommeau de douche économique pour économiser jusqu'à 40 % d'énergie.
- ▶ Préférer une douche à un bain. Un bain consomme 2 fois plus d'eau et d'énergie.

## 9 Garanties

---

### 9.1 Généralités

---

Vous venez d'acquérir l'un de nos appareils et nous vous remercions de la confiance que vous nous avez ainsi témoignée.

Nous nous permettons d'attirer votre attention sur le fait que votre appareil gardera d'autant plus ses qualités premières qu'il sera vérifié et entretenu régulièrement.

Votre installateur et tout notre réseau restent bien entendu à votre disposition.

### 9.2 Conditions de garantie

---



Les dispositions qui suivent concernant la garantie contractuelle ne sont pas exclusives du bénéfice le cas échéant au profit de l'acheteur des dispositions légales applicables en Belgique en matière de vices cachés.

Votre appareil bénéficie d'une garantie contractuelle contre tout vice de fabrication à compter de sa date d'achat mentionnée sur la facture de l'installateur.

La durée de notre garantie est mentionnée dans notre catalogue tarif.

Notre responsabilité en qualité de fabricant ne saurait être engagée au titre d'une mauvaise utilisation de l'appareil, d'un défaut ou d'une insuffisance d'entretien de celui-ci, ou d'une mauvaise installation de l'appareil (il vous appartient à cet égard de veiller à ce que cette dernière soit réalisée par un professionnel qualifié).

Nous ne saurions en particulier être tenus pour responsables des dégâts matériels, pertes immatérielles ou accidents corporels consécutifs à une installation non conforme :

- ▶ aux dispositions légales et réglementaires ou imposées par les autorités locales,
- ▶ aux dispositions nationales, voire locales et particulières régissant l'installation,
- ▶ à nos notices et prescriptions d'installation, en particulier pour ce qui concerne l'entretien régulier des appareils,
- ▶ aux règles de l'art.

Notre garantie est limitée à l'échange ou la réparation des seules pièces reconnues défectueuses par nos services techniques à l'exclusion des frais de main d'œuvre, de déplacement et de transport.

Notre garantie ne couvre pas le remplacement ou la réparation de pièces par suite notamment d'une usure normale, d'une mauvaise utilisation, d'interventions de tiers non qualifiés, d'un défaut ou d'insuffisance de surveillance ou d'entretien, d'une alimentation électrique non conforme et d'une utilisation d'un combustible inapproprié ou de mauvaise qualité.

Les sous-ensembles, tels que moteurs, pompes, vannes électriques, etc..., ne sont garantis que s'ils n'ont jamais été démontés.

Les droits établis par la directive européenne 99/44/CEE, transposée par le décret législatif N° 24 du 2 février 2002 publiée sur le J.O. N° 57 du 8 mars 2002, restent valables.

## OERTLI THERMIQUE S.A.S.

FR



**Direction des Ventes France**  
Z.I. de Vieux-Thann  
2, avenue Josué Heilmann • B.P. 50018  
F-68801 Thann Cedex  
☎ 03 89 37 00 84  
☎ 03 89 37 32 74

**Assistance Technique PRO**

▶ N° Indigo 0 825 825 636  
0,15 € TTC / MN

☎ 03 89 37 69 35  
✉ assistance.technique@oertli.fr

[www.oertli.fr](http://www.oertli.fr)

## OERTLI ROHLEDER WÄRMETECHNIK GmbH

DE



Raiffeisenstraße 3  
D-71696 MÖGLINGEN  
☎ 07141 24 54 0 (Zentrale)  
☎ 07141 24 54 40 (Ersatzteilwesen)  
☎ 07141 24 54 88  
✉ info@oertli.de

[www.oertli.de](http://www.oertli.de)

## OERTLI DISTRIBUTION BELGIQUE N.V. S.A.

BE



Park Ragheno  
Dellingstraat 34  
B-2800 MECHELEN  
☎ 015 - 45 18 30  
☎ 015 - 45 18 34  
✉ info@oertli.be

[www.oertli.be](http://www.oertli.be)

## WALTER MEIER (Klima Schweiz) AG WALTER MEIER (Climat Suisse) S.A.

CH

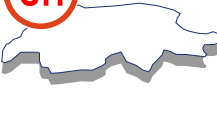

Bahnstrasse 24  
CH-8603 SCHWERZENBACH  
☎ +41 (0) 44 806 44 24  
ServiceLine +41 (0) 800 846 846  
☎ +41 (0) 44 806 44 25  
✉ ch.klima@waltermeier.com

[www.waltermeier.com](http://www.waltermeier.com)

Z.I. de la Veyre, St-Légier  
CH-1800 VEVEY 1  
☎ +41 (0) 21 943 02 22  
ServiceLine +41 (0) 800 846 846  
☎ +41 (0) 21 943 02 33  
✉ ch.climat@waltermeier.com

[www.waltermeier.com](http://www.waltermeier.com)

© Droits d'auteur

Toutes les informations techniques contenues dans la présente notice ainsi que les dessins et schémas électriques sont notre propriété et ne peuvent être reproduits sans notre autorisation écrite préalable.

04/03/2010



300021870-001-B

ISO 9001

T000249-B

CE  
1312

optimaz  
rationele meazoufverwarming  
elite  
le chauffage au meazouf rationnel

## OERTLI THERMIQUE S.A.S.

Z.I. de Vieux-Thann  
2, avenue Josué Heilmann • B.P. 50018  
F-68801 Thann Cedex